

Immer für Sie da

Hier können Sie Ihr Produkt registrieren und Unterstützung erhalten:
www.philips.com/support

HTL1190B



Benutzerhandbuch

PHILIPS

Inhaltsangabe

1 Wichtig	2
Hilfe und Support	2
Sicherheit	2
Pflege Ihres Geräts	3
Umweltschutz	3
Prüfzeichen	4

2 Ihr SoundBar	4
Hauptgerät	4
Fernbedienung	5
Anschlüsse	6

3 Verbinden	6
Aufstellung	6
Anschließen eines Audioausgangs von einem Fernseher und anderen Geräten	7

4 Verwenden Ihres SoundBars	8
Einstellen der Lautstärke	8
Tonauswahl	8
MP3-Player	9
USB-Speichergeräte	9
Audiowiedergabe über Bluetooth	10
Auto standby	11
Verwenden der Werkseinstellungen	11
Aktualisieren der Software	11

5 Wandhalterung	11
------------------------	----

6 Produktspezifikationen	12
---------------------------------	----

7 Fehlerbehebung	13
-------------------------	----

1 Wichtig

Lesen Sie alle Anweisungen gründlich durch, bevor Sie Ihr Gerät verwenden. Wenn Sie sich bei der Verwendung nicht an die folgenden Hinweise halten, erlischt Ihre Garantie.

Hilfe und Support

Für umfangreichen Online-Support besuchen Sie www.philips.com/support, um Folgendes zu tun:

- Herunterladen des Benutzerhandbuchs und der Kurzanleitung
- Anzeigen der Videoanleitungen (nur für ausgewählte Modelle verfügbar)
- Suchen von Antworten auf häufig gestellte Fragen (FAQs)
- Einsenden spezieller Fragen per E-Mail
- Kontaktaufnahmen mit einem unserer Support-Mitarbeiter

Befolgen Sie die Anweisungen auf der Website zur Auswahl Ihrer Sprache, und geben Sie dann die Modellnummer Ihres Produkts ein. Sie können sich für Support auch an das Service-Center in Ihrem Land wenden. Bevor Sie den Kontakt aufnehmen, sollten Sie das Modell und die Seriennummer Ihres Produkts notieren. Diese Informationen finden Sie auf der Rück- oder Unterseite Ihres Produkts.

Sicherheit

Risiko von Stromschlägen und Brandgefahr!

- Vergewissern Sie sich vor dem Herstellen oder Ändern von Verbindungen, dass alle Geräte vom Stromnetz getrennt sind.
- Setzen Sie das Gerät sowie das Zubehör weder Regen noch Wasser aus. Platzieren Sie niemals Behälter mit Flüssigkeiten wie Vasen in der Nähe des Geräts. Wenn das Gerät außen oder innen mit Flüssigkeit

in Kontakt kommt, ziehen Sie sofort den Netzstecker. Kontaktieren Sie das Service-Center, um das Produkt vor der Verwendung überprüfen zu lassen.

- Setzen Sie das Gerät sowie das Zubehör nie offenem Feuer oder anderen Wärmequellen (z. B. direktem Sonnenlicht) aus.
- Führen Sie keine Gegenstände in die Lüftungsschlitze oder andere Öffnungen des Produkts ein.
- Wenn der Netzstecker bzw. Gerätestecker als Trennvorrichtung verwendet wird, muss die Trennvorrichtung frei zugänglich bleiben.
- Trennen Sie das Gerät vor Gewittern vom Netzanschluss.
- Ziehen Sie immer am Stecker, um das Stromkabel vom Netzanschluss zu trennen, niemals am Kabel.

Kurzschluss- und Feueregefahr!

- Informationen zum Gerätetyp und zur Stromversorgung finden Sie auf dem Typenschild auf der Rück- oder Unterseite des Produkts.
- Stellen Sie vor dem Verbinden des Geräts mit dem Stromnetz sicher, dass die Netzspannung mit dem auf der Rückseite oder Unterseite des Geräts aufgedruckten Wert übereinstimmt. Verbinden Sie das Gerät nicht mit dem Netzanschluss, falls die Spannung nicht mit diesem Wert übereinstimmt.

Gefahr von Beschädigungen für das Produkt und Verletzungsgefahr!

- Für Produkte, die an der Wand montiert werden können, verwenden Sie nur die mitgelieferte Wandhalterung. Bringen Sie die Wandhalterung an einer Wand an, die das Gesamtgewicht des Produkts und der Wandhalterung tragen kann. WOOX Innovations haftet nicht für eine unsachgemäße Wandmontage, die Unfälle, Verletzungen oder Sachschäden zur Folge hat.

- Platzieren Sie das Gerät niemals auf Netzkabeln oder anderen elektrischen Geräten.
- Wenn das Gerät bei Temperaturen unter 5 °C transportiert wird, packen Sie es aus, und warten Sie, bis es Zimmertemperatur erreicht hat, bevor Sie es mit dem Netzanschluss verbinden.
- Teile dieses Produkts können aus Glas sein. Seien Sie vorsichtig, um Verletzung und Beschädigungen zu vermeiden.

Risiko der Überhitzung!

- Stellen Sie dieses Gerät nicht in einem geschlossenen Bereich auf. Das Gerät benötigt an allen Seiten einen Lüftungsabstand von mindestens 10 cm. Stellen Sie sicher, dass keine Vorhänge und anderen Gegenstände die Lüftungsschlitze des Geräts abdecken.

Kontamination möglich!

- Verwenden Sie niemals zugleich alte und neue Batterien oder Batterien unterschiedlichen Typs (z. B. Zink-Kohle- und Alkali-Batterien).
- Es besteht Explosionsgefahr; wenn Batterien nicht ordnungsgemäß eingesetzt werden. Ersetzen Sie die Batterien nur durch Batterien desselben bzw. eines gleichwertigen Typs.
- Nehmen Sie die Batterien heraus, wenn sie leer sind oder wenn die Fernbedienung längere Zeit nicht verwendet wird.
- Batterien enthalten chemische Substanzen und müssen ordnungsgemäß entsorgt werden.

Gefahr des Verschluckens von Batterien!

- Das Produkt bzw. die Fernbedienung kann eine münz-/knopfähnliche Batterie enthalten, die verschluckt werden könnte. Bewahren Sie die Batterie jederzeit außerhalb der Reichweite von Kindern auf! Wenn die Batterie verschluckt wird, kann dies zu ernsthaften Verletzungen oder zum Tod führen. Innerhalb von zwei Stunden

nach dem Verschlucken können schwere innere Entzündungen auftreten.

- Wenn Sie glauben, dass eine Batterie verschluckt wurde oder anderweitig in den Körper gelangt ist, konsultieren Sie umgehend einen Arzt.
- Wenn Sie die Batterien austauschen, bewahren Sie alle neuen und gebrauchten Batterien außerhalb der Reichweite von Kindern auf. Vergewissern Sie sich, dass das Batteriefach vollständig geschlossen ist, nachdem Sie die Batterie ausgetauscht haben.
- Wenn das Batteriefach nicht vollständig geschlossen werden kann, verwenden Sie das Produkt nicht mehr. Bewahren Sie es außerhalb der Reichweite von Kindern auf, und wenden Sie sich an den Hersteller.



Gerät der GERÄTEKLASSE II mit doppelter Isolierung und ohne Schutzleiter.

Pflege Ihres Geräts

Reinigen Sie das Gerät nur mit einem Mikrofasertuch.

Umweltschutz

Entsorgung von Altgeräten und Batterien



Ihr Gerät wurde unter Verwendung hochwertiger Materialien und Komponenten entwickelt und hergestellt, die recycelt und wiederverwendet werden können.



Dieses Symbol auf einem Produkt bedeutet, dass für dieses Produkt die Europäische Richtlinie 2012/19/EU gilt.



Dieses Symbol bedeutet, dass das Produkt Batterien enthält, für die die Europäische Richtlinie 2013/56/EG gilt. Entsorgen Sie diese niemals über den normalen Hausmüll. Informieren Sie sich über die örtlichen Bestimmungen zur getrennten Sammlung von elektrischen und elektronischen Geräten sowie Batterien. Befolgen Sie die örtlichen Bestimmungen, und entsorgen Sie das Produkt und die Batterien nicht mit dem normalen Hausmüll. Eine ordnungsgemäße Entsorgung von alten Produkten und Batterien hilft, negative Auswirkungen auf Umwelt und Gesundheit zu vermeiden.

Herausnehmen der Batterien

Beziehen Sie sich zum Entfernen der Batterien auf den entsprechenden Abschnitt zum Einsetzen der Batterien.

Prüfzeichen

CE 0890

Dieses Produkt entspricht den Richtlinien der Europäischen Union zu Funkstörungen. Hiermit erklärt WOOX Innovations, dass dieses Produkt den grundlegenden Anforderungen und anderen relevanten Bestimmungen der Richtlinie 1999/5/EG entspricht. Die Konformitätserklärung finden Sie unter www.p4c.philips.com.

2 Ihr SoundBar

Herzlichen Glückwunsch zu Ihrem Kauf und willkommen bei Philips! Um die Unterstützung von Philips optimal nutzen zu können, sollten Sie Ihren SoundBar unter www.philips.com/welcome registrieren.

Hauptgerät

In diesem Abschnitt wird das Hauptgerät im Überblick dargestellt.

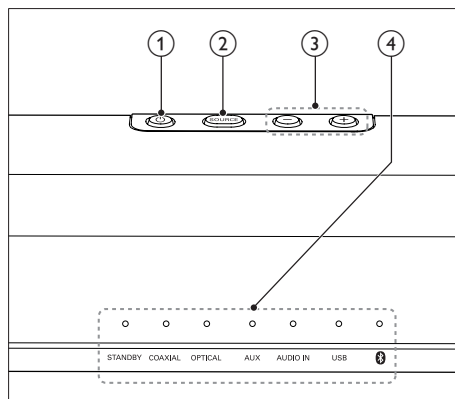

- ①  Einschalten des SoundBars oder Wechsel in den Standby-Modus.
- ② **SOURCE**
Auswählen einer Eingangsquelle für den SoundBar.
- ③ **Lautstärke+/-**
Erhöhen oder Verringern der Lautstärke.
- ④ **LED-Anzeigen**
 - **STANDBY:** Leuchtet auf, wenn sich der SoundBar im Standby-Modus befindet.
 - **COAXIAL:** Leuchtet auf, wenn Sie zu einer koaxialen Eingangsquelle schalten
 - **OPTICAL:** Leuchtet auf, wenn Sie zu einer optischen Eingangsquelle schalten

- **AUX:** Leuchtet auf, wenn Sie zu einer analogen Eingangsquelle schalten
- **AUDIO IN:** Leuchtet auf, wenn Sie zur Audioeingangsquelle (3,5 mm-Buchse) wechseln.
- **USB:** Leuchtet auf, wenn Sie zur USB-Quelle wechseln.
- **🔊**
Leuchtet auf, wenn Sie in den Bluetooth-Modus schalten und Bluetooth-Geräte gekoppelt sind.
Blinkt, wenn Sie in den Bluetooth-Modus schalten und keine Bluetooth-Geräte gekoppelt sind.

Fernbedienung

In diesem Abschnitt wird die Fernbedienung im Überblick dargestellt.

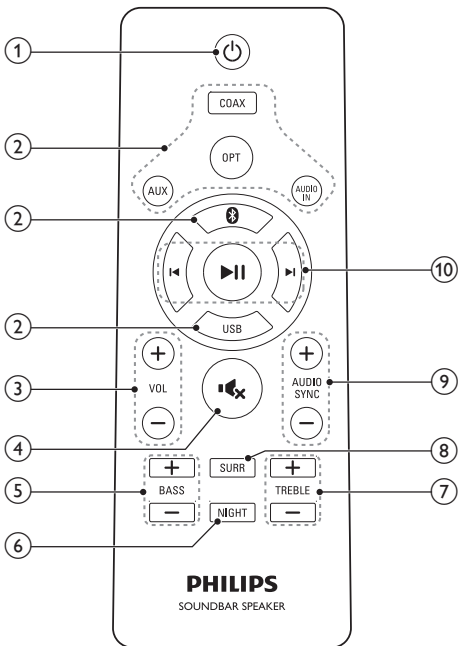

- ① **⏻ (Standby-Ein)**
Einschalten des SoundBars oder Wechseln in den Standby-Modus.

- ② **Source-Tasten**
- **COAX:** Wechseln der Audioquelle zum koaxialen Anschluss.
 - **OPT:** Wechseln der Audioquelle zum optischen Anschluss.
 - **AUX:** Wechseln der Audioquelle zum AUX-Anschluss.
 - **AUDIO IN:** Schalten der Audioquelle auf die MP3-Verbindung (3,5 mm-Buchse)
 - **🔊:** Wechseln in den Bluetooth-Modus
 - **USB:** Wechseln der Audioquelle zum USB-Anschluss
- ③ **+/- (Lautstärke)**
- Erhöhen oder Verringern der Lautstärke.
- ④ **🔊**
Stummschalten oder erneutes Einschalten des Tons.
- ⑤ **BASS +/-**
Erhöhen oder verringern der Bässe.
- ⑥ **NIGHT**
Ein-/Ausschalten des Nachtmodus.
- ⑦ **TREBLE +/-**
Erhöhen oder verringern der Höhen.
- ⑧ **SURR**
Umschalten zwischen Stereo und Virtual Surround Sound.
- ⑨ **AUDIO SYNC +/-**
Nur anwendbar für die Quellen **COAXIAL (COAX)** und **OPTICAL (OPT)**. Erhöhen/ Verringern der Audioverzögerung.
- ⑩ **Wiedergabetasten**
- **▶||:** Starten, Anhalten oder Fortsetzen der Wiedergabe im USB-Modus und Bluetooth-Modus (nur für AVRCP-unterstützte Bluetooth-Geräte).
 - **◀| ▶:** Springen zum vorherigen oder nächsten Titel im USB-Modus und Bluetooth-Modus (nur für AVRCP-unterstützte Bluetooth-Geräte).

Anschlüsse

In diesem Abschnitt erhalten Sie einen Überblick über die Anschlüsse Ihres SoundBar.

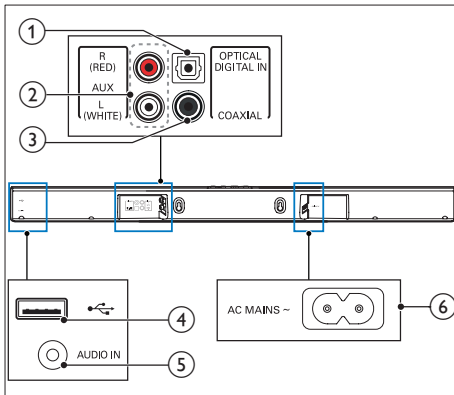

① DIGITAL IN-OPTICAL

Anschluss für einen optischen Audioausgang des Fernsehers oder eines digitalen Geräts.

② AUX

Anschluss für einen analogen Audioausgang des Fernsehers oder eines analogen Geräts.

③ COAXIAL

Anschluss für einen koaxialen Audioausgang des Fernsehers oder eines digitalen Geräts.

④

USB-Eingang für Audiowiedergabe.

⑤ AUDIO IN

Audioeingang, beispielsweise für einen MP3-Player (3,5-mm-Buchse)

⑥ AC MAINS~

Anschluss an die Stromversorgung.

3 Verbinden

Dieser Abschnitt erläutert, wie Sie Ihren SoundBar an einen Fernseher und andere Geräte anschließen.

Informationen zu den wichtigsten Anschlüssen des SoundBars und den Zubehörteilen finden Sie in der Kurzanleitung.

Hinweis

- Informationen zum Gerätetyp und zur Stromversorgung finden Sie auf dem Typenschild auf der Rück- oder Unterseite des Produkts.
- Vergewissern Sie sich vor dem Herstellen oder Ändern von Verbindungen, dass alle Geräte vom Stromnetz getrennt sind.

Aufstellung

Stellen Sie Ihren SoundBar wie unten angegeben auf.

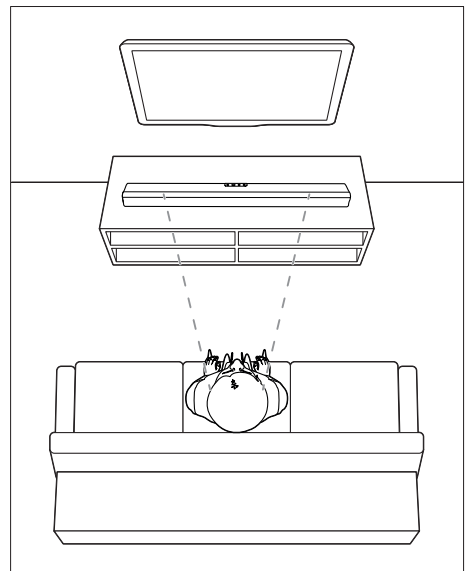

Anschließen eines Audioausgangs von einem Fernseher und anderen Geräten

Geben Sie Audio vom Fernseher oder anderen Geräten über Ihren SoundBar wieder. Verwenden Sie für Ihren Fernseher und andere Geräte die hochwertigsten Kabel.

Option 1: Anschluss über ein digitales optisches Kabel

Beste Audioqualität

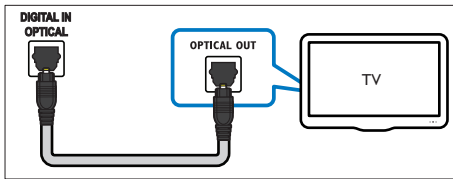

- 1 Verbinden Sie den **OPTICAL**-Anschluss Ihres SoundBar über ein optisches Kabel mit dem **OPTICAL OUT**-Anschluss Ihres Fernsehers oder eines anderen Geräts.
 - Der digitale optische Anschluss kann mit **SPDIF** oder **SPDIF OUT** gekennzeichnet sein.

Option 2: Anschluss über ein digitales Koaxialkabel

Beste Audioqualität

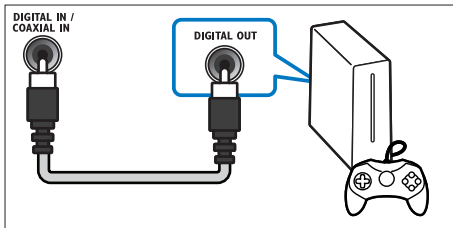

- 1 Verbinden Sie den **COAXIAL**-Anschluss Ihres SoundBar über ein Koaxialkabel mit dem **COAXIAL/DIGITAL OUT**-Anschluss Ihres Fernsehers oder eines anderen Geräts.
 - Der digitale Koaxialanschluss kann mit **DIGITAL AUDIO OUT** gekennzeichnet sein.

Option 3: Anschluss über analoge Audiokabel

Normale Audioqualität

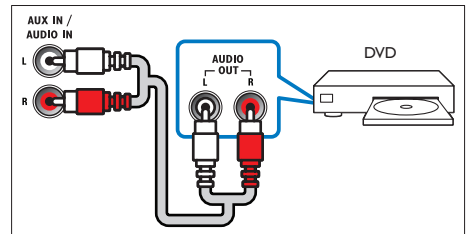

- 1 Verbinden Sie die **AUX**-Anschlüsse Ihres SoundBar über ein analoges Kabel mit den **AUDIO OUT**-Anschlüssen Ihres Fernsehers oder eines anderen Geräts.

4 Verwenden Ihres SoundBars

Dieses Kapitel unterstützt Sie bei der Verwendung Ihres SoundBars, um Audioinhalte von angeschlossenen Geräten wiederzugeben.

Vor Beginn ...

- Stellen Sie die notwendigen, in der Kurzanleitung beschriebenen Verbindungen her, oder laden Sie das Benutzerhandbuch unter www.philips.com/support herunter.
- Schalten Sie den SoundBar zur richtigen Quelle für andere Geräte.

Einstellen der Lautstärke

- 1 Drücken Sie **+/- (Lautstärke)**, um die Lautstärke zu erhöhen/verringern.
 - Drücken Sie **MUTE**, um die Stummschaltung zu aktivieren.
 - Um den Ton wieder einzuschalten, drücken Sie erneut die Taste **MUTE**, oder drücken Sie **+/- (Lautstärke)**.

Lautstärkeanzeige

- Je höher die ausgewählte Lautstärke, desto mehr LED-Anzeigen leuchten auf. Wenn Sie die Lautstärketaste drei Sekunden lang nicht drücken, erlischt die Lautstärkeanzeige.
- Alle LED-Anzeigen blinken dreimal, wenn die Lautstärke auf das Maximum oder Minimum eingestellt ist.
- Wenn der Sound stummgeschaltet ist, blinkt die aktuelle Quellenanzeige.

Tonauswahl

Dieser Abschnitt erläutert, wie Sie den idealen Ton für Ihre Videos oder Musik auswählen.

Modus für Surround Sound

Genießen Sie ein unvergleichliches Audio-Erlebnis mit den Surround-Modi.

- 1 Drücken Sie die Taste **SURR**, um den Surroundmodus ein-/auszuschalten.
 - **Ein:** Schaffen Sie Ihr Surround-Hörerlebnis.
 - **Aus:** Zwei-Kanal-Stereo-Sound. Ideal für die Wiedergabe von Musik.

Soundmodusanzeige

- Wenn der Surround-Modus eingeschaltet ist, leuchten alle LED-Anzeigen nacheinander auf. Daraufhin leuchten alle LED-Anzeigen drei Sekunden lang durchgehend. Abschließend leuchtet die aktuelle Quellenanzeige weiter.
- Wenn der Surround-Modus ausgeschaltet ist, leuchten alle LED-Anzeigen auf, anschließend erlöschen sie nacheinander. Abschließend leuchtet die aktuelle Quellenanzeige weiter.

Equalizer

Sie können die Einstellungen für den hohen Frequenzbereich (Höhen) und den niedrigen Frequenzbereich (Bass) des SoundBars ändern.

- 1 Drücken Sie **TREBLE +/-** oder **BASS +/-**, um die Höhen oder Bässe zu ändern.

Anzeige für die Höhen/Bässe

- Je mehr Höhen/Bässe Sie auswählen, desto mehr LED-Anzeigen leuchten auf. Wenn Sie die Taste für Höhen/Bässe drei Sekunden lang nicht drücken, erlischt die Anzeige für Höhen/Bässe.
- Alle LED-Anzeigen blinken dreimal, wenn die Höhen/Bässe auf das Maximum oder Minimum eingestellt sind.

Synchronisieren von Video und Audio

Wenn die Audio- und Videowiedergabe nicht synchronisiert ist, können Sie die Audiowiedergabe verzögern, sodass sie der Videowiedergabe entspricht.

- 1 Drücken Sie **AUDIO SYNC +/-**, um die Audio- und Videowiedergabe zu synchronisieren.
 - **AUDIO SYNC +** erhöht die Tonverzögerung, und **AUDIO SYNC -** verringert die Tonverzögerung.

Anzeige für die Tonverzögerung

- Je mehr Tonverzögerung Sie auswählen, desto mehr LED-Anzeigen leuchten auf. Wenn Sie die Taste für die Tonverzögerung drei Sekunden lang nicht drücken, erlischt die Anzeige für die Tonverzögerung.



Hinweis

- Diese Funktion ist nur für die Quellen **COAXIAL (COAX)** und **OPTICAL (OPT)** verfügbar.

Nachtmodus

Für eine Wiedergabe mit geringer Lautstärke verringert der Nachtmodus die Lautstärke lauter Töne bei der Audiowiedergabe. Der Nachtmodus steht nur bei Dolby Digital zur Verfügung.

- 1 Drücken Sie **NIGHT**, um den Nachtmodus an-/auszuschalten.

Nachtmodusanzeige

- Wenn der Nachtmodus eingeschaltet ist, leuchten alle LED-Anzeigen nacheinander auf. Daraufhin leuchten alle LED-Anzeigen drei Sekunden lang durchgehend. Abschließend leuchtet die aktuelle Quellenanzeige weiter.

- Wenn der Nachtmodus ausgeschaltet ist, leuchten alle LED-Anzeigen auf, anschließend erlöschen sie nacheinander. Abschließend leuchtet die aktuelle Quellenanzeige weiter.

MP3-Player

Schließen Sie Ihren MP3-Player zur Wiedergabe Ihrer Audio- oder Musikdateien an.

Was wird benötigt?

- Ein MP3-Player.
- Ein Stereo-Audiokabel (3,5 mm).

- 1 Schließen Sie den MP3-Player mit dem 3,5 mm Stereo-Audiokabel an den **AUDIO IN**-Anschluss Ihres SoundBar an.
- 2 Drücken Sie **AUDIO IN** auf der Fernbedienung.
- 3 Drücken Sie die Tasten auf dem MP3-Player, um Audio- bzw. Musikdateien auszuwählen und abzuspielen.

USB-Speichergeräte

Genießen Sie Audioinhalte auf einem USB-Speichergerät, wie zum Beispiel einem MP3-Player oder USB-Flash-Speicher etc.

Was wird benötigt?

- Ein USB-Speichergerät, das für FAT-Dateisysteme formatiert ist und dem MSC-Protokoll (Mass Storage Class, Massenspeichergeräteklasse) entspricht.
- Eine MP3-Datei auf einem USB-Speichergerät

- 1 Schließen Sie ein USB-Speichergerät an das SoundBar-System an.
- 2 Drücken Sie **USB** auf der Fernbedienung.
- 3 Verwenden Sie die Fernbedienung, um die Wiedergabe zu steuern.

Taste	Aktion
▶	Starten, Anhalten oder Fortsetzen der Wiedergabe
◀/▶	Springen zum vorherigen/nächsten Titel
USB	Während der Wiedergabe drücken, um das Wiederholen eines Titels ein- oder auszuschalten
Anzeige für die Wiedergabewiederholung	
<ul style="list-style-type: none"> • Wenn der Wiederholungsmodus eingeschaltet ist, leuchten alle LED-Anzeigen eine Sekunde lang auf, die aktuelle Quellenanzeige leuchtet dauerhaft. • Wenn der Wiederholungsmodus ausgeschaltet ist, leuchten alle LED-Anzeigen auf, anschließend erlöschen sie nacheinander. Abschließend leuchtet die aktuelle Quellenanzeige weiter. 	

Hinweis

- Dieses Produkt ist möglicherweise nicht mit bestimmten USB-Speichergeräten kompatibel.
- Wenn Sie ein USB-Verlängerungskabel, eine USB-Anschlussbox oder ein USB-Mehrfachlesegerät verwenden, wird das USB-Speichergerät möglicherweise nicht erkannt.
- PTPs von Digitalkameras werden nicht unterstützt.
- Entfernen Sie das USB-Speichergerät nicht, während es gelesen wird.
- DRM-geschützte Musikdateien (MP3) werden nicht unterstützt.
- Unterstützung am USB-Anschluss: 5 V $\overline{\text{V}}$, 1 A.

Audiowiedergabe über Bluetooth

Verbinden Sie den SoundBar über Bluetooth mit Ihrem Bluetooth-Gerät (z. B. iPad, iPhone, iPod touch, Androidtelefon oder Laptop), und Sie können Audiodateien, die auf dem Gerät gespeichert sind, über die Lautsprecher Ihres SoundBar anhören.

Was wird benötigt?

- Ein Bluetooth-Gerät, das Bluetooth-Profil A2DP unterstützt und über Bluetooth-Version als 2.1 + EDR verfügt.
- Die Reichweite zwischen dem SoundBar und einem Bluetooth-Gerät beträgt ca. 10 Meter.

- 1 Drücken Sie **0** auf der Fernbedienung, um den SoundBar in den Bluetooth-Modus zu schalten.
↳ Die **0**-Anzeige blinkt schnell.
- 2 Schalten Sie auf dem Bluetooth-Gerät Bluetooth ein, suchen Sie **Philips HTL1190B**, und wählen Sie es aus, um die Verbindung aufzubauen (Informationen dazu, wie Sie Bluetooth einschalten, entnehmen Sie der Bedienungsanleitung des Bluetooth-Geräts).
 - Wenn Sie zur Eingabe eines Kennworts aufgefordert werden, geben Sie "0000" ein.
 ↳ Während der Verbindung blinkt die **0**-Anzeige langsamer.
- 3 Warten Sie, bis die **0**-Anzeige aufleuchtet.
↳ Wenn die Verbindung fehlschlägt, blinkt die **0**-Anzeige kontinuierlich langsam.
- 4 Wählen Sie Audiodateien oder Musik auf Ihrem Bluetooth-Gerät aus, und geben Sie sie wieder.
 - Wenn während der Wiedergabe ein Anruf eingeht, wird die Musikwiedergabe unterbrochen.
 - Wenn Ihr Bluetooth-Gerät das AVRCP-Profil unterstützt, können Sie auf der Fernbedienung **◀/▶** drücken, um zu einem Titel zu springen, oder Sie drücken **▶||**, um die Wiedergabe anzuhalten/fortzusetzen.
- 5 Um Bluetooth zu beenden, wählen Sie eine andere Quelle aus.
 - Wenn Sie zurück in den Bluetooth-Modus schalten, bleibt die Bluetooth-Verbindung aktiv.

Hinweis

- Die Musikübertragung kann von Hindernissen zwischen dem Gerät und dem SoundBar, z. B. einer Wand, dem Metallgehäuse des Geräts oder anderen nahegelegenen Geräten, die die gleiche Frequenz verwenden, beeinträchtigt werden.
- Wenn Sie Ihren SoundBar mit einem anderen Bluetooth-Gerät verbinden wollen, halten Sie **Ⓢ** auf der Fernbedienung gedrückt, um die Verbindung mit dem aktuell verbundenen Bluetooth-Gerät zu trennen.

Auto standby

Bei der Medienwiedergabe von einem verbundenen Gerät wechselt das Produkt automatisch nach 15 Minuten ohne Tastendruck und ohne Audiowiedergabe von einem verbundenen Gerät in den Standby-Modus.

Verwenden der Werkseinstellungen

Sie können Ihren SoundBar auf die Standardeinstellungen zurücksetzen.

- 1 Drücken Sie während der Stummschaltung die Taste **AUX** zweimal schnell.
 - ↳ Die Werkseinstellungen werden wiederhergestellt.

Aktualisieren der Software

Um das Produkt kontinuierlich zu verbessern, werden möglicherweise Software-Aktualisierungen angeboten. Besuchen Sie www.philips.com/support, um zu überprüfen, ob die aktuellste Softwareversion verfügbar ist.

5 Wandhalterung

Hinweis

- Eine unsachgemäße Wandmontage kann Unfälle, Verletzungen oder Schäden zur Folge haben. Wenn Sie Fragen haben, wenden Sie sich an das Service-Center in Ihrem Land.
- Bevor Sie den Fernseher an der Wand montieren, vergewissern Sie sich, dass die Wand das Gewicht Ihres SoundBar tragen kann.

Schraubenlänge/-durchmesser

Vergewissern Sie sich, dass Sie je nach Art der Wandmontage des SoundBars Schrauben mit entsprechender Länge und passendem Durchmesser verwenden.

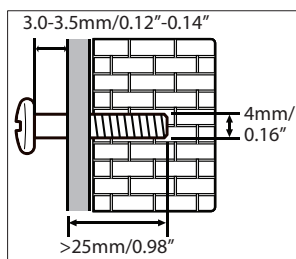

Sehen Sie sich für Informationen zur Befestigung des SoundBar an der Wand die Abbildung in der Kurzanleitung an.

- 1) Bohren Sie zwei Löcher in die Wand.
- 2) Setzen Sie die Dübel und Schrauben sicher in die Löchern ein.
- 3) Hängen Sie den SoundBar an den Befestigungsschrauben auf.

6 Produktspezifikationen

Hinweis

- Technische Daten und Design können ohne vorherige Ankündigung geändert werden.

Verstärker

- RMS Gesamtausgangsleistung: 40 W RMS (+/- 0,5 dB, 10 % Klirrfaktor)
- Frequenzgang: 40 Hz bis 20 kHz/±3 dB
- Signal-/Rauschverhältnis: > 65 dB (CCIR)/(A-gewichtet)
- Klirrfaktor: < 1%
- Eingangsempfindlichkeit:
 - AUX: 2 V RMS +/- 100 mV
 - AUDIO IN: 1 V RMS +/- 100 mV

Audio

- S/PDIF digitaler Audio-Eingang:
 - Koaxial: IEC 60958-3
 - Optisch: TOSLINK
- Abtastfrequenz
 - MP3: 8 kHz, 11 kHz, 12 kHz, 16 kHz, 22 kHz, 24 kHz, 32 kHz, 44,1 kHz, 48 kHz
- Konstante Bitrate:
 - MP3: 8 Kbit/s bis 320 Kbit/s

USB

- Kompatibilität: High-Speed USB (2.0)
- Unterstützte Klassen: USB Mass Storage Class (MSC, USB-Geräteklasse für Speichergeräte)
- Dateisystem: FAT16 und FAT32
- Unterstützt MP3-Formate

Bluetooth

- Bluetooth-Profil: A2DP, AVRCP
- Bluetooth-Version: 2.1+EDR

Hauptgerät

- Stromversorgung: 100 – 240 V~; 50 – 60 Hz
- Leistungsaufnahme: 25 W
- Standby-Stromverbrauch: ≤ 0,5 W
- Lautsprecherimpedanz: 8 Ohm (Full-Range)
- Lautsprechertreiber: 4 x 54,5 mm
- Abmessungen (B x H x T): 865 x 67,8 x 85,5 mm
- Gewicht: 1,8 kg

Batterien für Fernbedienung

- 1 x AAA-R03-1,5 V

Informationen zum Standby-Modus

- Wenn das Produkt 15 Minuten lang inaktiv ist, wechselt es automatisch in den Standby-Modus oder den vernetzten Standby-Modus.
- Der Stromverbrauch im Standby-Modus oder vernetzten Standby-Modus beträgt weniger als 0,5 W.
- Um die Bluetooth-Verbindung zu deaktivieren, halten Sie die Bluetooth-Taste auf der Fernbedienung gedrückt.
- Um die Bluetooth-Verbindung zu aktivieren, aktivieren Sie die Bluetooth-Verbindung auf Ihrem Bluetooth-Gerät, oder aktivieren Sie die Bluetooth-Verbindung über den NFC-Tag (falls verfügbar).

7 Fehlerbehebung



Warnung

- Stromschlaggefahr! Öffnen Sie auf keinen Fall das Gehäuse des Geräts.

Bei eigenhändigen Reparaturversuchen verfällt die Garantie.

Wenn Sie bei der Verwendung dieses Geräts Probleme feststellen, prüfen Sie bitte die folgenden Punkte, bevor Sie Serviceleistungen anfordern. Wenn das Problem weiterhin besteht, holen Sie sich Unterstützung unter www.philips.com/support.

Hauptgerät

Die Knöpfe auf dem SoundBar funktionieren nicht.

- Trennen Sie den SoundBar einige Minuten lang von der Stromversorgung, und schließen Sie ihn dann erneut an.

Sound

Kein Sound von den SoundBar-Lautsprechern.

- Verbinden Sie das Audiokabel des SoundBars mit dem Fernseher oder anderen Geräten.
- Setzen Sie das SoundBar-System auf die Werkseinstellungen zurück.
- Wählen Sie auf der Fernbedienung den richtigen Audioeingang aus.
- Vergewissern Sie sich, dass der SoundBar nicht stummgeschaltet ist.

Verzerrter Ton oder Echo.

- Wenn Sie Audio vom Fernseher über den SoundBar wiedergeben, vergewissern Sie sich, dass der Fernseher nicht stummgeschaltet ist.

Bluetooth

Ein Gerät kann keine Verbindung mit dem SoundBar herstellen.

- Das Gerät unterstützt nicht die für den SoundBar erforderlichen Profile.
- Sie haben die Bluetooth-Funktion des Geräts nicht aktiviert. Anweisungen zum Aktivieren dieser Funktion finden Sie im Benutzerhandbuch des Geräts.
- Das Gerät ist nicht ordnungsgemäß verbunden. Verbinden Sie das Gerät ordnungsgemäß. (siehe 'Audiowiedergabe über Bluetooth' auf Seite 10)
- Der SoundBar ist bereits mit einem anderen Bluetooth-Gerät verbunden. Trennen Sie die Verbindung mit diesem Gerät, und versuchen Sie es erneut.

Die Qualität der Audiowiedergabe von einem verbundenen Bluetooth-Gerät ist unzulänglich.

- Der Bluetooth-Empfang ist schlecht. Verringern Sie den Abstand zwischen Gerät und SoundBar, oder entfernen Sie etwaige Hindernisse zwischen Gerät und SoundBar.

Das verbundene Bluetooth-Gerät unterbricht immer wieder die Verbindung und stellt sie anschließend wieder her.

- Der Bluetooth-Empfang ist schlecht. Verringern Sie den Abstand zwischen Gerät und SoundBar, oder entfernen Sie etwaige Hindernisse zwischen Gerät und SoundBar.
- Schalten Sie die WiFi-Funktion auf dem Bluetooth-Gerät aus, um Störungen zu vermeiden.
- Bei einigen Bluetooth-Geräten kann die Bluetooth-Verbindung automatisch deaktiviert werden, um Energie zu sparen. Dies ist kein Zeichen für eine Fehlfunktion des SoundBar.



Dolby and the double-D symbol are registered trademarks of Dolby Laboratories.



The Bluetooth® word mark and logos are registered trademarks owned by Bluetooth SIG, Inc. and any use of such marks by WOOX Innovations is under license. Other trademarks and trade names are those of their respective owners.



Specifications are subject to change without notice

2014 © WOOX Innovations Limited. All rights reserved.

Philips and the Philips' Shield Emblem are registered trademarks of Koninklijke Philips N.V. and are used by WOOX Innovations Limited under license from Koninklijke Philips N.V.

HTL1190B_12_UM_V1.0

